

Catalogo Attrezzature per l'ufficio

www.arredostampa.it

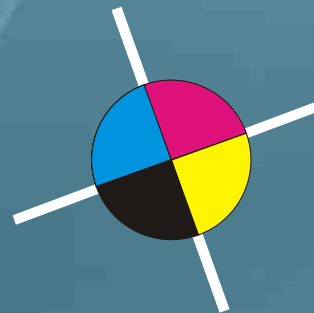

PAG. 1/2

RILEGATRICI DI SPIRALI



PAG. 3

RILEGATRICI TERMICHE



PAG. 4

PIEGATRICI

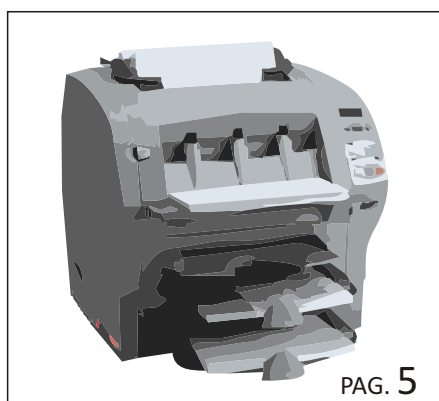

PAG. 5

PIEGA & IMBUSTA



PAG. 5

PLASTIFICATRICI

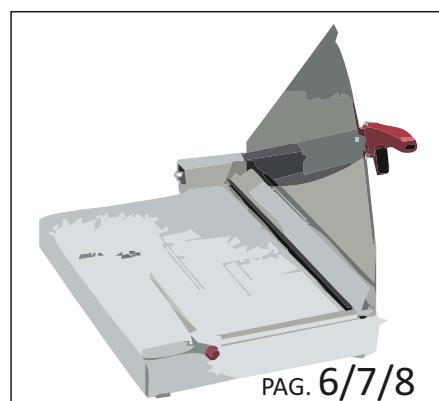

PAG. 6/7/8

TAGLIERINE



PAG. 9

CUCITRICI



PAG. 10/11/12

DISTRUGGI DOCUMENTI



PAG. 13

STAMPANTE PER TESSERE



arredostampa S.r.l. attrezzature per stampa digitale
multifunzione - stampanti
materiale di consumo - mobili per ufficio

soluzioni per le aziende

Lorenzo Gernone
Amministratore
393 9081985

Bari - via Mitolo 6 - tel. 080.5023204 - fax 080.5028769
l.gernone@arredostampa.it - Partita IVA 05858280729

nashuatec **Roland** **DEVELOP** **infotec**
by Konica Minolta

www.arredostampa.it

Le referenze inserite in questo catalogo, che necessitano di un montaggio tecnico, sono supportate dal nostro personale per l'assistenza al prodotto.

CONDIZIONI GENERALI DI FORNITURA

I prezzi del presente listino sono fissati in base ai costi annuali delle materie prime, pertanto potranno subire variazioni senza preavviso. S'intendono esclusi degli oneri di trasporto e dell'IVA

**CONSEGNA A BARI e limitrofi (es. Modugno, Bitonto, Palo del colle, Capurso, Valenzano, etc.):
porto franco sede del cliente**

TRASPORTO: nostro corriere convenzionato con recuperato in fattura o vettore suggerito dal cliente.

Puglia - Basilicata - Calabria	fino a 20 kg. forfettario	€ 14,00
	da 21 a 30 kg.	€ 17,00
	da 31 a 50 kg.	€ 20,00
	da 51 e superiori	€ 22,00 q.le

La merce viaggia a rischio e pericolo del committente. Nel caso si verificasse danno dovuto al trasporto, sarà cura del destinatario effettuare la riserva al trasportatore.

Eventuali resi dovranno essere effettuati alla ARREDOSTAMPA s.r.l. e ritornare porto franco ns. sede (la relativa nota credito o la sostituzione sarà effettuata dopo opportuna verifica).

PAGAMENTI: dovranno essere effettuati alla ARREDOSTAMPA s.r.l. alle condizioni pattuite con il nostro Agente di zona o dall'Ufficio commerciale. Ogni ritardo dà luogo alla decorrenza degli interessi di mora.

CONTROVERSIA: è unicamente competente il Foro di Bari.



Novità

RIZAC 16: Rilegatrice economica per dorsetti anelli plastici



Nuova macchina per rilegare, con rapporto qualità-prezzo ottimale.

- **Spessore massimo dorso 51 mm. - circa 500 fogli gr. 80**
- Spessore max di perforazione: 10 fogli gr. 80
- 21 punzoni di perforazione fissi
- Guida laterale
- Dimensioni 38,2 x 12,3 - Peso kg. 2,8



115,00 €

RIZAC 24: Rilegatrice a 2 leve distinte per spirali dorso plastico



Luce utile di perforazione 30 cm.

- Aperta nei due lati permette l'inserimento di fogli più lunghi
- Piano di appoggio molto ampio con guida laterale riferimento fuori
- Profondità del margine regolabile
- Ampio cassetto raccogli trucioli frontale
- 2 leve distinte, una perforare l'altra per rilegare
- **spessore massimo rilegatura mm. 51 (circa 500 fg. 80 gr.)**
- perforazione massima 20 fogli 70/80 gr.



cod. DPRTOG24

175,00 €

RIZAC 55: Rilegatrice a 2 leve distinte per spirali dorso plastico

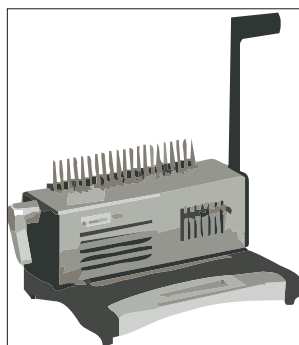

Luce utile di perforazione 30 cm.

- Aperta nei due lati permette l'inserimento di fogli più lunghi
- Piano di appoggio molto ampio con guida laterale riferimento fuori
- Punzoni fissi nr. 21 di cui 7 annullabili
- Profondità del margine regolabile
- Ampio cassetto raccogli trucioli frontale
- **2 leve distinte, una perforare l'altra per rilegare**
- spessore massimo rilegatura mm. 51 (circa 500 fg. 80 gr.)
- **perforazione massima 20 fogli 70/80gr**



cod. DPRTOG55

288,00 €



RIMA 100: Perforatrice rilegatrice a 2 leve distinte



Fascicola spirali ad anelli plastici fino a 51 mm., livello tecnico elevato.

- Spessore massimo rilegatura circa 500 fogli gr. 80
- Aperta nei due lati, permette l'inserimento di fogli più lunghi
- Profondità del margine regolabile
- Raccogli trucioli frontale e Misuratore spessore fogli
- 21 Punzoni di perforazione annullabili

cod
DPRTOG100

336,00 €

DORSI a 21 ANELLI PLASTICI cm. 30

codice	diametro mm.	capacità fogli	conf. Pz.	prezzo conf.
A0421	5	20	100	6,00 €
A0621	6	35	100	6,60 €
A0821	8	40	100	7,50 €
A0921	10	75	100	8,70 €
A1221	12,5	110	100	13,50 €
A1521	15,5	150	100	20,00 €
A2221	22	200	50	28,80 €
A2821	28	250	50	23,70 €
A3821	38 ovale	350	50	25,20 €
A5121	51 ovale	480	50	29,90 €



Kit assortimento di SPIRALI ad ANELLI PLASTICI
diametro mm. 6 - 8 - 10 - 13 - 16 - 19 - 25 - 32 - 51 mm.
(totale 260 dorsetti)



cod. ZOOA

52,00 €

RILEDUO



Chiuditrice per spirali metallo e aprispirale per dorsi plastici

- Unità a due leve: maniglione per chiusura wire con fermi regolabili e leva per apertura spirale
- **Stampo passo 3:1 per spirali in metallo** foro quadro 35 fori punzoni annullabili
- **Stampo passo 14,28 per dorsi plastici** anelli 21 punzoni annullabili



cod. DPR220

Dimensione 53x55,5x36,5 cm. - Peso 8 kg.

360,00 €

RIZAC WIRE: Perforatrice chiudibile per dorsetti Brilux



I fogli fascicolati girano a 360 gradi con la certezza di non strapparsi

- E' aperta lateralmente per inserire carta superiore a 30 cm.
- Perfora max 15 fogli da gr. 80
- Max capacità di rilegatura: 120 fogli diametro mm. 14,3
- Fori: 34, foro da mm. 4x4, punzoni fissi
- Distanza dai margini regolabile
- 2 leve distinte: una perfora, l'altra chiude la spirale
- Chiuditrice manuale verticale con calamita e fermo regolabile



cod.
DPR31PROW

315,00 €

DORSETTI METALLO a 34 anelli BRILUX cm. 30



codice	diametro mm.	capacità fogli	prezzo conf.
DSAWEIRE6	6,4	da 20 a 35	31,00 € / 100 pz.
DSAWEIRE7	8	da 35 a 45	38,00 € / 100 pz.
DSAWEIRE9	9,5	da 45 a 65	41,00 € / 100 pz.
DAPP07	APPENDINI metallo cm. 7 per testata calendari		30,00 € / 1.000 pz.

RIZAC 200: Rilegatrice per copertine termiche



Termorilegatrice conveniente dall'ampia capacità di lavoro.

- Luce utile di lavoro: cm. 30
- Spessore max di rilegatura: circa 300 fogli
- Interruttore di accensione
- Avvisatore acustico di fine lavoro
- Elemento di raffreddamento incorporato - Peso 2 kg.
- Voltaggio: 220 monofase, 50 Hz, 300 W



conveniente

cod. DTRMZ

110,00 €

TERMOCOPERTINE a fortissima tenuta



Soluzione elegante e duratura per fascicolare relazioni, perizie, offerte, capitoli, progetti, bilanci, listini, manuali, cataloghi etc...



 Unibind®	dorso mm.	capacità	conf. Pz.	prezzo unit.
Copertine STEEL CRYSTAL fronte e retro in PvC trasparente 200 micron con dorsetto in alluminio plastificato	1	5>10 fg.	100	1,35 €
	3	10>25	100	1,35 €
	5	25>40	100	1,35 €
	7	40>50	100	1,454 €
	9	50>70	50	1,45 €
	12	70>100	50	1,45 €
	15	100>125	25	1,60 €
	18	125>150	25	1,60 €
	21	150>190	25	1,75 €
	24	190>220	25	1,75 €
	30	220>280	25	2,25 €
	36	280>360	25	2,25 €

N.B. la capacità inserimento fogli è calcolata per carta gr. 80

Novità

MICRO PERF 70: Perforatore a 2 fori per Alti Spessori



Unico nel suo genere grazie al sistema di **intercambiabilità** delle punte perforatrici in acciaio speciale. Quindi lunga vita.

- Massimo 70 fogli gr.80 diam. 6 mm.
- Dischetti sottopunta intercambiabili
- Squadra rapida di centratura anche per 4 fori (con 2 passaggi)
- Profondità del foro a margine fissa mm. 9

42,00 €

Promozione

PIEGAMAN: Piegatrice elettrica per fogli 21x29,7



La più piccola della linea, immissione manuale dei fogli, risolve in un attimo problemi di piega quali fatture, mailing, etc.

- Formato A4 - Velocità fissa
- Comando a fotocellula che legge l'entrata del foglio
- Spessore di introduzione max 5 fogli gr. 80
- Squadra di microregolazione battuta foglio
- Ingombro 40x20x21 cm. - Peso 5,5 kg.

~~250,00 €~~
SCONTO 20%
= 200,00 €

cod. DPTGFOL

PIEGA TOP OFFICE DIG



Piegatrice di fatture, depliant, volantini, circolari, etc.

Nuovo sistema presa foglio a frizione rotella + cinghia preciso e sicuro anche su carte difficili

- **Larghezza massima: cm. 22,4 - minima: cm. 13**
- Peso carta dalla 60 gr. alla 130 gr.
- 2 tasche regolabili, max 2 pieghe parallele oppure 1 piega
- Caricamento max 80 fogli x volta
- **Base di appoggio grigliata inclusa**
- Voltaggio: 220 monofase
- **Velocità regolabile e contacopie digitale**

cod. DPTGDIG

Promozione

~~790,00 €~~
SCONTO 20%
= 632,00 €

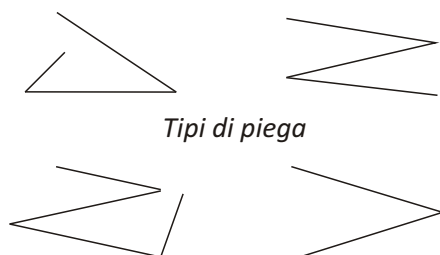



Novità

OFFICERIGHT DI200: Piega & imbusta



ALIMENTATORE DI BUSTE:

- Volumi (range di utilizzo): fino a 4.000 - 5.000 buste al mese
- Velocità: 15 pezzi al minuto - 900 buste/ora
- Specifiche buste: larghezza da 22,5 a 23,5 cm.; altezza da 11 a 12,1 cm.
- Utilizzo carta da 70 a 100 gr./m2
- Capacità alimentatore: fino a 60 buste



cod. DPTIMB 4.100,00 €

ALIMENTATORE DI FOGLI:

- Specifiche: f.to A4 (21x29,7 cm.) da 75 a 90 gr./m2
- Capacità alimentatore: fino a 80 fogli



PLASTIECOZAC A4: Plastificatrice termica per pouches dalle mini-tessere al f.to A4

Affidabile, pur di fascia economica, è stata costruita con accorgimenti tecnici tali per lavorazioni intense. Plastifica sia a caldo che a freddo anche fotografie.

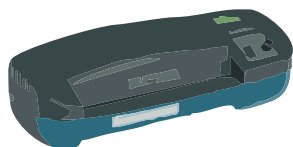

Può utilizzare tutti gli spessori di pouches da 38 a 250 micron

cod. DPLT004

99,00 €

a 2 rulli

- Riscaldamento REFLEX a piastra curva
- **Larghezza utile di lavoro: mm. 230**
- Spessore max plastificazione: mm. 0,6
- Velocità di lavoro: 300 mm/min.
- Reverse antinceppamento
- Termostato regolazione temperatura



cod. DP220307D
cod. DP300420A

Kit Pouches 100 my
100 pz. A4 (21,6x30,3)
100 pz. A3 (30,3x42,6)

80,00 €

PLASTIECOZAC A3: Plastificatrice termica a buste pouches fino f.to A3

Affidabile se pur di fascia economica, con accorgimenti tecnici per lavorazioni continue. Adottate innovativi sistemi di fabbricazione.

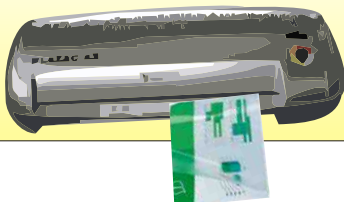

Può utilizzare tutti gli spessori di pouches da 38 a 250 micron

cod. DPLT003

176,00 €

- 4 rulli utile di lavoro: cm. 32
- Riscaldamento REFLEX a piastra curva
- Spessore max plastificazione: mm. 0,6
- Velocità di lavoro fissa: 300 mm/min.
- Reverse antinceppamento
- Termostato regolazione temperatura



Promozione



TAGLIABIG: Taglierina manuale per sezionare biglietti da visita

Semplice e funzionale, risolve il problema del taglio biglietti da visita con l'azionamento a manovella manuale (con 2 passaggi divide un foglio A4 in 10 pezzi 85x54 mm.) max cartoncino 280/350 gr. - Produttività 2.000 biglietti l'ora



185,00 €



IDEAL 1133: Taglierina A4 a leva per l'ufficio



- **Luce di taglio 34 cm.**
- Spessore taglio max: **10 fogli da gr. 70**
- Piano di lavoro dotato di scala graduata in mm. serigrafata
- Squadra battuta sul piano
- Pressino manuale trasparente
- Formato piano di lavoro: cm. 25x43

136,00 €

IDEAL 1142: Taglierina A3 a leva uso ufficio



- **Luce di taglio 43 cm.**
- Spessore taglio max: **10-15 fogli da gr. 70**
- Piano di lavoro dotato di scala graduata in mm. serigrafata
- Squadra battuta sul piano
- Pressino manuale trasparente
- Formato piano di lavoro: cm. 25x43

cod. DTEBA1142

164,00 €

Novità

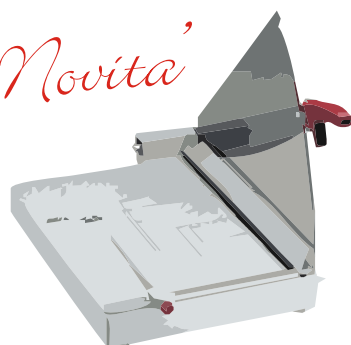

IDEAL 1046: Taglierina A3 a leva uso ufficio

- **Luce di taglio 46 cm.**
- Squadra di battuta anteriore
- **Pressino automatico**
- Piano di lavoro dotato di scala graduata in mm/inch
- Spessore taglio max: **20-30 fogli da gr. 70**
- Formato piano: cm. 35,5x52
- Schermo salvamani trasparente - Peso 8,5 kg.

cod. DTEBA1046

478,00 €



Promozione

1.950,00 sconto 30%

EBA 435M: Tagliarisme manuale a ghigliottina



cod. DT4430M
1.365,00 €

basamento
137,00 €

- Luce taglio 43 cm.
- Capacità di taglio: 4 cm.
- Profondità posteriore piano: 38,5 cm.
- Profondità frontale piano: 23 cm.
- Taglio minimo: 35 mm.
- Ingombro: 0,45 mq.
- Dim. 87x75x33,5 - 47 kg. con base

E' stata concepita per i settori dei centri copia, piccole legatorie, uffici che producono all'interno dell'azienda stampe di cataloghi, depliant, inviti. Offre ottime prestazioni e velocità di taglio. Grazie alle dimensioni compatte questo modello richiede poco spazio, è disponibile con o senza base.

Promozione

4.200,00 €

EBA 435E: Tagliarisme elettrico semiautomatico a ghigliottina

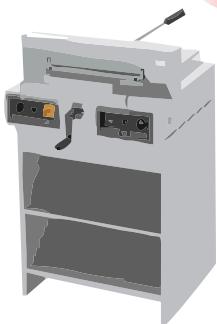

cod. DT4430

- Luce taglio 43 cm.
- Spessore taglio: 4 cm.
- Profondità posteriore piano: 38,5 cm.
- Profondità frontale piano: 23 cm.
- Taglio minimo: 35 mm.
- Assorbimento: 0,45 kW
- Ingombro: 65x69,5x108 con il mobiletto

Elevata precisione del taglio, confortevole, sicurezza di lavoro, taglio fino a formati DIN A3. Test di sicurezza e certificazioni approvate GS, CE, ISO 9001. E' stato costruito per uffici, centro copie, centri stampa, piccole tipografie. Investimento contenuto, ottima tecnologia, precisione e velocità di taglio

Promozione

IDEAL 4705: Tagliarisme manuale a ghigliottina

- Luce taglio: 47,5 cm. - Profondità: 45,5 cm.
- Capacità taglio risme: fino a 8 cm.
- Taglio minimo: 25 mm. - Guida laterale
- Pressino ad azione rapida con volano
- Scala misurazione sulla parte anteriore tavolo
- Squadra di battuta posteriore con manovella
- Protezione mani e di dispositivo di arresto lama
- Dimensioni 88x103x51 (h. 119 cm. con tavolo)

- Con base**, adatto a centri EDP e centri copie
- Pressino azione rapida azionato da volano per pressione differenziata in base all'altezza carta
- Squadra di battuta posteriore regolabile tramite manovella
- Scala di misurazione sulla parte anteriore del tavolo
- Sicurezza testata conforme norme prevenzione infortuni sicurezza dell'ente di assicurazione



cod.
DTR4700

2.580,00 €



ROT 46: Refilatore da tavolo a lama rotante economico

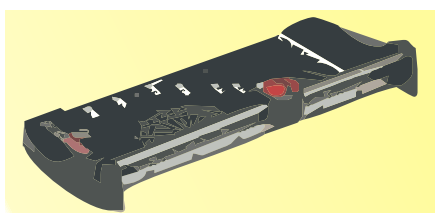

Struttura metallo con controlama in acciaio, piano con scala graduata.

Luce di taglio 46 cm.

- Spessore di taglio: fino a 5 fogli da gr. 70/80
- Piano di taglio: 46x15,5 cm.

65,00 €

PROF 96: Refilatore da tavolo a lama rotante e controlama in acciaio

Luce utile di taglio 96 cm.

- Spessore di taglio: fino a 5 fogli da gr. 70 (0,5 mm.)
- Formato piano di lavoro: 107,7x27,2 cm.
- Piano dotato di scala graduata
- Dim. 130x29x8,5 cm. - Peso 6,1 Kg.

235,00 €

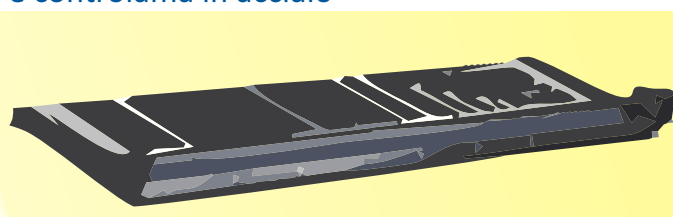

PROF 126 e 150: Refilatore lama rotante «linea Professionale»

Luce utile lavoro: cm. 126 e cm. 150

- Sono aperti lateralmente per tagliare f.ti più larghi
- **Spessore max: 0,5 mm.**
- Pressino manuale trasparente
- Lama e controcoltello in acciaio temperato
- Prof. 126 = peso 7,6 kg. - Prof. 150= peso 15 kg.

cod. DRPROF126
495,00 €

cod. DRPROF150
630,00 €

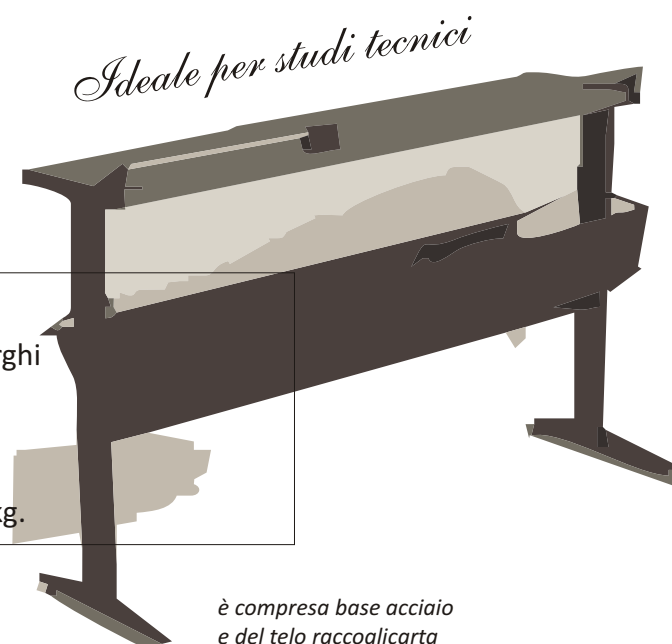

è compresa base acciaio
e del telo raccogli carta



CUCEOCC: Cucitrice per libretti con punti piatti ed a occhiello

Cucitrice manuale per cucire bassi spessori **sia a blocco che a quaderno** e con *punto piatto* e *punto ad occhiello* (per archiviare il fascicolo nei raccoglitori ad anelli).

E' l'unico modello manuale economico che può montare la serie punti largh. 24, altezza mm. 6 e 8 oltre a quelli ad occhiello RI 24/6-8. Si aggancia con morsetti al tavolo.

E' compreso il morsetto e la piastra a cavalletto.

307,00 €



CUCELANG 24: Cucitrice punto blocco e punto registro

- Profondità di cucitura con squadra cm. 21,5
- Profondità di cucitura senza squadra cm. 25
- Monta punti serie 23 (23/6 a 23/24)
- **Spessore max ribattuto circa 240 fogli gr. 80** (mm. 24)
- Cucitrice per blocchi e per quaderno (punto centrale)

cod.
DCRS24

138,00 €

CUCELANG 17: Cucitrice alto spessore, profondità 25 cm.

- Indistruttibile interamente in acciaio
- Monta punti economici da S9, S12, S15, S17
- **Spessore max ribattuto circa 150 fogli gr. 80** (mm. 15)
- Cucitrice per blocchi e per registro (punto centrale)

cod.
DCRS17

238,00 €

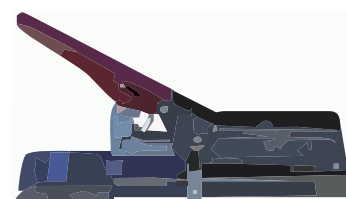

CUCEBLOCK 24: Cucitrice per maxi spessori

- La più robusta cucitrice presente sul mercato
- Utilizza punti facilmente reperibili serie S9 - S12 - S15 - S17 - S20 - S24
- **Spessore max ribattuto circa 200 fogli gr. 80** (mm. 20)

cod.
DCRS20

338,00 €



LAVAGNE MAGNETICHE

		prezzo
cod. DLME4560	cm. 45x60	42,00 €
cod. DLME6090	cm. 60x90	58,00 €
cod. DLME90120	cm. 90x120	98,00 €

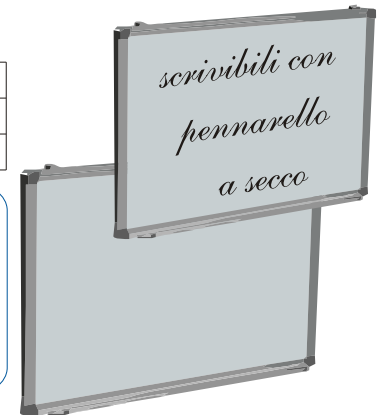

Cornici in acciaio. Elevato contenuto tecnologico con superficie in acciaio trattato con procedimenti di finitura a smalto porcellanato, resiste ad abrasioni, usure, graffiature, solventi, acidi. Garantisce totale assenza di porosità e si ha una conseguente inalterabilità, scritture scorrevoli, cancellature leggere e veloci. Le cornici sono in alluminio anodizzato, rifiniture degli angoli antiurto.

LAVAGNA PORTABLOCCHI

- Altezza di posizionamento variabile da cm. 150 a 175 max
- **Formato pannello cm. 70x100**
- Pannello in lamierino scrivibile con pennarelli a secco
- Testata blocca fogli a vite



150,00
€

cod. DLP9024

- Con supporti magnetici
- Scrittura cancellabile direttamente sul pannello con apposita penna
- Scrittura con fogli di carta 70x100

Distuggi documenti linea Personal

- **Tipo di taglio: a striscia 4 mm. o a frammento 4x40 mm.**

- **Ampiezza di lavorazione di cm. 24 di apertura**

- Simboli luminosi ready/porta aperta/sacchetto pieno/inceppamento

- Sacchetto ecologico riutilizzabile (35 litri)

- Sistema Protezione Sicurezza, flap plastica introduzione

- Capacità di taglio 22-24 fogli

- Livello sicurezza DIN 2

- Potenza motore 580 W

cod. EBA 1424S
a strisce
856,00 €

~~1.070,00 €~~ -20%

cod. EBA 1424C
a frammenti
1.032,00 €

~~1.290,00 €~~ -20%



Distuggi documenti di grandi volumi

- **Tipo di taglio: a striscia 6 mm. o a frammento 2x15 mm.**

- **Larghezza inserimento: 40 cm.**

- Capacità fogli A4 (70gr) 28-30

- Livello di sicurezza DIN: 3

- Potenza motore: 1300 W

- Interruttori manuali start/stop/indietro

- Arresto automatico inceppamento carta

- **Grande capacità di raccolta (200 litri)**

cod. EBA 3140S
a strisce
2.872,00 €

~~3.590,00 €~~ -20%

cod. EBA 3140C
a frammenti
3.160,00 €

~~3.950,00 €~~ -20%



INTERPELLATECI
PER CAPACITA'
DISTRUTTIVE
PIU' ELEVATE



Promozione

Distruggi documenti linea Personal

~~370,00 €~~
 SCONTO 20%
 = 296,00 €

cod. EBA 1121s

Tipo di taglio: a striscia

- Larghezza inserimento: 22 cm.
- **Grandezza del taglio: 4 mm.**
- Capacità 10 - 12 fogli A4 (70gr) 10-12
- Livello di sicurezza DIN: 2
- Potenza motore: 150 W
- Capienza contenitore: 20 litri
- Interruttore multifunzionale per le operazioni di start/stop/indietro
- Visualizzazione di esercizio
- Corredato di sacchetto in plastica ecologico riutilizzabile (20 litri)

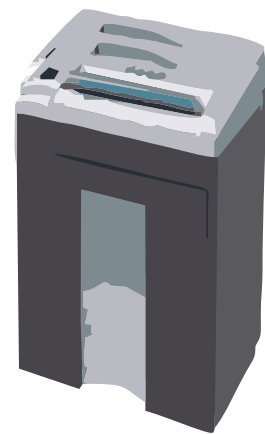

- Tipo di taglio: a frammento

- Larghezza inserimento: 22 cm.
- **Grandezza del taglio: 3x25 mm**
- Capacità ogni A4 (70gr) 5-6
- Livello di sicurezza DIN: 3
- Potenza motore: 150 W
- Capienza contenitore: 20 litri
- Automatismo di avvio/arresto con relé fotoelettrico
- Interruttore multifunzionale per le funzioni di standby/stop/indietro
- Luce spia
- Cestino solido
- Colore: grigio chiaro

~~510,00 €~~
 SCONTO 20%
 = 408,00 €

cod. EBA 1121c



Distruggi documenti linea Personal

Nuovo distruggi documenti con cestino estraibile laterale per ottimizzare lo spazio, multifunzione.



150,00 €

cod. DDTD-FSP

- Capacità di taglio: 5 fogli o 1 CD/credit card alla volta
- Feritoie separate inserimento
- **Luce utile di taglio: 22 cm.**
- Luce taglio CD: mm. 123 (taglia in 5 strisce)
- **Taglio a frammento mm. 4x45**
- Avvio automatico
- Velocità: 2,8 mm./min.
- Capacità cestino: lt. 10
- Dispone di 4 rotelle per una più facile collocazione
- Dimensioni: 34x13,8x38 cm. - Peso 14 kg.

Distruggi documenti da scrivania

Nuovo distruggi documenti da tavolo, compatto, poco ingombrante, racchiude diverse funzioni operative.



- Larghezza 23,5 cm.
- Altezza 25 cm.
- Profondità 18 cm.
- Peso Kg. 2,5

- **Distruzione con frammento**
- Temperamatite
- Refilo automatico lettere chiuse

cod. DDTGDESZ

95,00 €

- **Luce utile di taglio : 12,8 cm.**
- Spessore massimo taglio: 2 - 3 fogli
- **Taglio frammento larghezza mm. 4x25**
- Cestino in trama metallica da 5 litri
- Avvio automatico con fotocellula
- Reverse antinceppamento
- Protezione termica



Promozione

CARD 310: Stampante termografica per card da personalizzare in ufficio

Questa macchina è derivata dal settore fotografico. La filosofia si basa sul concetto di stampa "a colori" od in "bianco e nero". Pertanto offre la possibilità di stampare oltre alle foto, ai loghi e quant'altro utilizzando il medesimo nastro a colori e con la possibilità aggiuntiva di creare tonalità diverse.

Questo aiuta molto nel lavoro di impostazione grafica della card, senza dover ogni volta cambiare il nastro per decidere se stampare un colore diverso. Il tutto gestito semplicemente da software.

È incluso il software per la creazione e la stampa di badge, creazioni di codici a barre, ecc.

I nastri colore e materiali utilizzati sono i seguenti:

- Nastro 4 colori + Nastro monocolore nero
- Card plastiche in PVC laminate formato 54x86 mm. spessore 0,76 mm.

Materiali utilizzabili:

- Cartuccia monocolore (stampa 1000 card)
- Cartuccia 4 colori (stampa 200 card)
- Non ci sono cartucce monocolore colorate

~~€ 2.450,00~~

€ 2.300,00

cod. CS-310

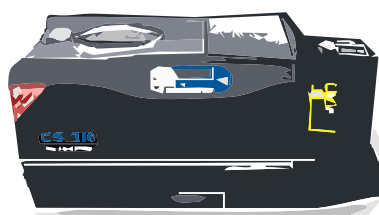

Stampante per tessere plastiche

Personalizzare in modo veloce, con buona qualità di immagine, a costi bassi su tutta la superficie di tessere plastiche.

Fino a 700 card in monocolore stampate in un'ora e 180 pz. a pieni colori. Funziona come una semplice periferica collegata al computer con un cavo USB, opera in ambiente Windows 98 - 2000 - XP.

E' ideale per realizzare «credit cards», tessere associative, clubs, tessere sconto, inviti, chiavi di hotel, cartellini di riconoscimento, tessere regalo, tessere di raccolta punti, ecc... ecc.

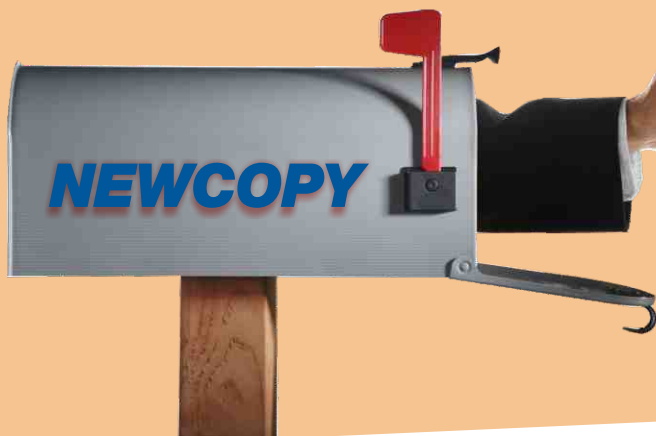

La carta

per la tua stampante laser



in pronta consegna



nashuatec



infotec
ITALIA DEALERS



DEVELOP
by Konica Minolta



MULTIFUNZIONI:

- ✓ copia
- ✓ stampa
- ✓ fax
- ✓ scanner

